

Technische Daten

AUFBAUMAGNETKONTAKT AMK 4 S G3 für Differentiallinien, sabotageschützt

Kontaktart	: 3 x 1-polige Schließer
Zul. Betriebsspannung	: max. 40 V
Schaltabstand:	: 29 mm, +/- 5 mm
Schaltstrom	: max. 500 mA
Kontaktbelastbarkeit	: max. 6 W oder 6 VA
Übergangswiderstand	: max. 0,15 Ohm
Durchschlagspannung	: > 250 V
Anschlusskabel	: LIYY 4 x 0,14 mm ² Cu verzinkt; LSA-Schneidklemmtechnik geeignet
Innenleiter	: weiß
Maße Kabel	: ø 3,2 mm
Maße Kontaktgehäuse	: 146 x 50 x 16,5 mm
Metallschlauch	: ø 6 x 9 mm Stahl verzinkt, PVC ummantelt
Magnet	: ø 12 x 55 mm AlNiCo 5, axial polarisiert
Maße Magnetgehäuse	: 66 x 40 x 35 mm
Gehäusematerial	: Polyamid GF
Farbe	: grau
Temperaturbereich	: - 40 °C bis + 70 °C
Schutzart	: VdS-Umweltklasse III, IP 67 EN-Umweltklasse IIIA

Lieferumfang

- 1 Rolltorschalter mit Schutzschlauch
- 1 Rollmagnet
- Montageanleitung

Option : Befestigungssatz BF AMK
(V2A Schraubensatz für AMK-Montage)

Beschreibung

Die Montage erfolgt vorwiegend an Roll-, Schiebe-, Kipp-, usw. -Toren.

Das Kontaktgehäuse wird am Boden montiert (eine ebene Auflagefläche ist erforderlich). Zur Montage dürfen nur Schrauben aus antimagnetischem Material verwendet werden. Das Kontaktgehäuse darf nicht auf ferromagnetische Materialien montiert werden.

Wegen der wetterfesten und mechanisch stabilen Ausführung des Kontaktgehäuses ist die Schaltung weitgehend gegen Beschädigungen beim Überfahren mit gummibereiften Fahrzeugen geschützt.

Das 4 adrige Kabel wird durch einen kunststoffummantelten Metallschlauch geschützt.

Bei der Montage des Magnetgehäuses ist auf die beiden Markierungen am Kontaktgehäuse zu achten. Durch sie ist die genaue Position des Magneten zum Kontakt bestimmt. Das Magnetgehäuse darf auf ferromagnetischen Materialien montiert werden.

Der ideale Montageabstand zwischen Kontakt- und Magnetgehäuse sollte dem Abstandsdiagramm auf der rechten Seite entnommen werden.

Der Magnet sollte grundsätzlich in der Mitte des 'Ruhebereichs' unter Einhaltung der Toleranzen montiert werden.

Bei der Montage ist auf die Bewegungstoleranzen der beweglichen Montagefläche für das Magnetgehäuse zu achten.

Nach Beendigung der Montage muss der Magnetkontakt auf seine elektrische Schaltfunktion überprüft werden (z.B. Ohmmeter oder Durchgangsprüfgerät)

ACHTUNG: Der Magnet verliert einen Teil seiner Feldstärke, wenn er starker Hitze oder Erschütterungen ausgesetzt wird. Dies kann ebenfalls passieren, wenn er in der Nähe eines anderen Magneten bewegt wird und gleichnamige Pole einander angenähert werden.

Montageanleitung

Artikel Bez.: AMK 4 S G3
VdS-Nr.: G 109 045, Kl. C
Geprüft & zertifiziert: EN 50131-2-6 Grad 3 durch VdS

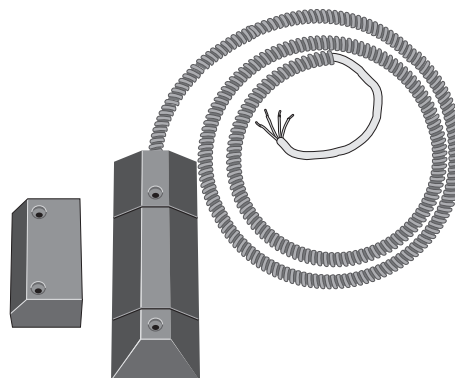

Montage- und Anschaltplan

Montage seitlicher Montageversatz: max. +/- 3 mm

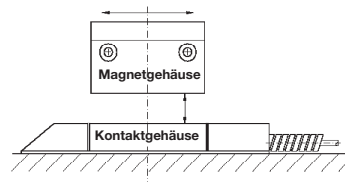

Abstandsdiagramm

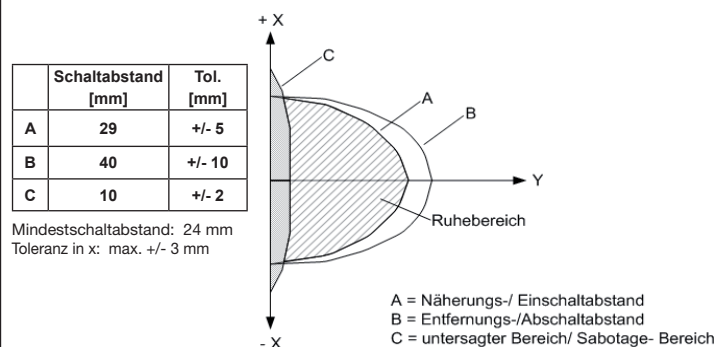

Anschlusskabel

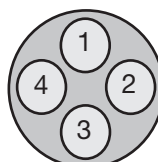

Anschluss

Sabotageschutz

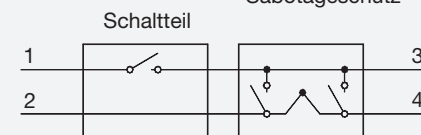

Technical data

SURFACE MOUNT MAGNETIC CONTACT AMK 4 S G3,
for differential lines, tamper protected.

Contact type:	: 3 x single-pole NO contact
Permitted operating voltage :	max. 40 V DC
Operating distance:	: 29 mm, ± 5 mm
Switching current	: max. 500 mA
Contact capacity	: max. 6 W or 6 VA
Transition resistance	: max. 0,15 Ohm
Breakdown voltage	: > 250 V
Connecting cable	: LIYY 4 x 0,14 mm ² Cu tinned, suitable for LSA insulation
Internal conductor	: white
Dimensions cable	: ø 3,2 mm
Contact-housing dimension :	146 x 50 x 16,5 mm
Metal hose	: ø 6 x 9 mm steel galvanized, PVC coated
Magnet	: ø 12 x 55 mm AlNiCo 5, axial polarized
Magnet-housing dimension :	66 x 40 x 35 mm
Housing material	: Polyamid GF
Colour	: grey
Temperature range	: - 40 °C to + 70 °C
Protection class	: VdS-environmental class III, IP 67, EN-environmental class IIIA

Extend of Delivery

- 1 shutter contact with protecting hose
- 1 shutter magnet
- Installation instructions

Option : Mounting set BF AMK
(V2A screw set for mounting AMK)

Description

Normally the surface mount magnetic contact is installed at rolling gates, sliding gates, sweeping gates and so on.

The contact housing is mounted on the ground. The surface at the place of installation must be smooth. Only non-ferromagnetic screws must be used for mounting the surface mount magnetic contact.

The design of the unit protects the circuit against weather and mechanical influences from vehicles with latex tires. The connecting cable (4 wires) is protected by a metal hose which is PVC coated.

The position of the magnet housing is given by the contact housing. Make sure that the magnet housing fits to the marking on the contact housing. The preferred mounting distance between contact and magnet-housing is shown in the schematic of distance. Ferromagnetic parts disturb the magnetic field of the surface mount magnetic contact.

The area of approach and removal changes in the schematic of distance. Find the normal switching area by testing. The magnet should be fixed in the middle of the normal switch area on principle.

One part of the surface mount magnetic contact is fixed at a door. When the door is closed, a small movement can still exist. Take care of this tolerance.

When mounting is complete, the magnetic contact's electrical switching function must be checked (e.g. using an ohmmeter or continuity tester).

CAUTION: The magnet loses a part of its field strength if it gets very hot or through mechanical influences. This also can happen, if the magnet is moved close to the area of another magnet.

VANDERBILT

Clonsaugh Business and Technology Park
Clonsaugh, Dublin, D17 KV84, Ireland
<https://products.acresecurity.com>

Installation Instructions

Model: AMK 4 S G3
Certificate-No.: G 109 045, cl. C
Tested & certified: EN 50131-2-6 grade 3
by VdS

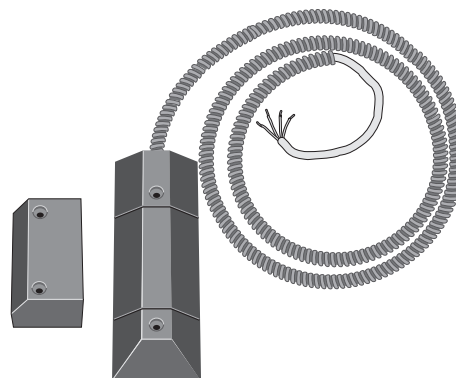

MA0002299

0326

Mounting

vertical tolerance: max. +/- 3 mm

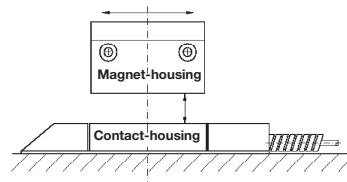

Schematic of distance

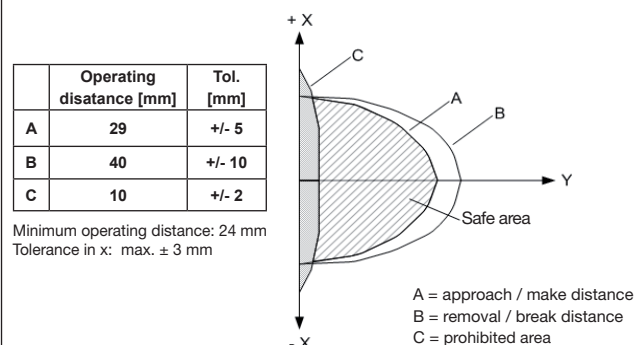

Connecting cable

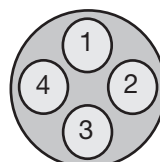

Connection

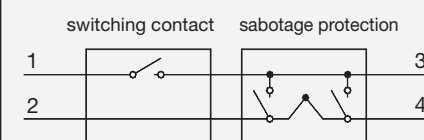

Before connecting, the wires must be electrically checked !

MA0002299

Technical changes without prior notice possible